



#### KONCEPT RESTORANA GRAHOVAC 1858

Težnja restorana je da se na adekvatan način predstavimo kvalitetnom hranom, domaćim specijalitetima, pažljivo biranom kartom pića, profesionalnom uslugom, koju prate značaj samog lokaliteta, monumtlnost objekta i prijatan ambijent.

Biološki uzgoj, eko proizvodnja vrhunske organske hrane, uzgajane u grahovačkim domaćinstvima kod lokalnog stanovništva, je osnov našeg koncepta. Sve to uz obučene kuvare, koji pripremaju jela po uzoru na tradicionalne specijalitete.

Fonetska igra riječi “top” predstavlja slogan restorana Grahovac 1858 i ukazuje na snagu, pobjedničko-zaštitnički duh, koji kroz “top” uslugu, u “top” ambijentu, Vama sprema “top” specijalitete iz naše kuhinje.

*Dobro došli, zahvalni smo Vam na na posjeti, nadamo se da ćemo opravdati Vaše ukazano povjerenje!*

## **Sadržaj**

### **MENI 3**

**DORUČAK, SENDVIČI 5**

**HLADNA PREDJELA 6**

**TOPLA PREDJELA 6**

**SUPE I ČORBE 6**

**SPECIJALITETI KUĆE 7**

**JELA SA ROŠTILJA 8**

**RIBA 8**

**JELA PO NARUDZBI 9**

**JELA DANA 9**

**STEKOVI 10**

**NACIONALNA KUHINJA 10**

**PAŠTE I RIŽOTA 11**

**SOSEVI 11**

**OBROK SALATE, SALATE 12**

**PICE, DJEČIJI MENI 13**

**POSLASTICE 14**

### **KARTA PIĆA 16**

**TOPLI NAPICI 16**

**BEZALKOHOLNA PIĆA 16**

**CIJEĐENI SOKOVI 17**

**PIVA 17**

**ENERGETSKI NAPICI 17**

**ALKOHOLNA PIĆA, KONJACI 18**

**WISKY, LIKERI, CIDERI 19**

**VINSKA KARTA 23 - 43**

*Sve navedene cijene su izražene u Eurima*

MENI



RESTORAN  
**GRAHOVAC**

1858

*Top!*

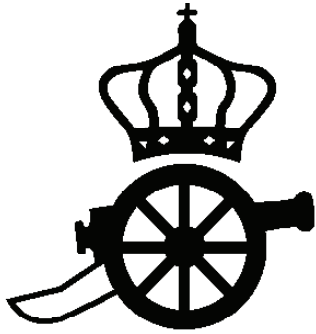

# RESTORAN GRAHOVAC 1858 *Top!*

## BITKA NA GRAHOVCU 1858. GODINE

U proljeće 1858. godine, regulisanje državno pravnih odnosa između Crne Gore i Osmanskog carstva ušlo je u završnu fazu. I pored snažnog pritiska Rusije i Francuske, osmanska vlada je uporno odbijala da pristane na razgraničenje prije nego što Crna Gora prizna vlast turskog sultana. Crna Gora se, međutim, smatrala potpuno nezavisnom zemljom i pristajala je na razgraničenje bez rješavanja njenog međunarodnog položaja. Naročito je sporno bilo Grahovo, koga su Turci smatrali svojim a Crnogorci tvrdili da je sastavni dio Crne Gore.

Bitka na Grahovcu se odigrala od 28. aprila/10. maja do 1./13. maja 1858. godine. Neposredan povod za sukob bio je dugotrajni spor oko teritorije Grahova oko koga su Crnogorci dugo krvarili i na kome su 1836. godine doživjeli, iako ne velikih razmjera, gorak poraz. Porta je naredila napad i osmanska vojska je krenula iz Trebinja sredinom aprila 1858. godine prema crnogorskoj granici i bez otpora zauzela Banjane. Iz Banjana su osmanske snage izbile na Grahovo. Knjaz Danilo je naredio da se Grahovo brani. Osmanske snage su imale po pojedinim izvorima do 13 000 vojnika. Sva crnogorska vojska je imala oko 7500 boraca. Turci su imali deset topova

a Crnogorci jedan. Turci su imali moderne puške kapsulače a Crnogorci kremenjače. Turci su bili na padinama brda a Crnogorci usred polja. Sprema crnogorske vojske je bila nikakva: sav tain sastojao se u komadu hleba u torbici, a za pojasom jedan ili dva fišeka, dok su Turci imali ogroman tain, velike rezerve municije, mnogobrojne šatore i svu drugu opremu. Vojskovođe su bile: s jedne strane vojvoda Mirko, krvavi junak, vješt i oproban ratnik, a s druge strane Husein-paša, Kadri-paša i Feriz-paša, takođe junaci i vješti vojskovođe.

Bitka je vođena tri dana, 11., 12., i 13. maja po novom kalendaru. Crnogorci su odnijeli sjajnu pobjedu koja će u istoriji postati sinonimom crnogorskog junaštva. Na samom Grahovcu i u okolini poginulo je oko 5000 do 6000 osmanskih vojnika. Sam Kadri-paša je poginuo. Ostatke osmanske vojske Crnogorci nisu progonili dalje od Klobuka. Plijen je bio ogroman. Zarobljeno je osam topova, 20 barjaka, oko 6000 pušaka, 200 šatora, 2000 konja, 1000 sanduka municije, 20 skupocjenih sabli, mnoštvo handžara i ledenica ... I crnogorski gubici su bili strašni, palo je što mrtvih, što ranjenih oko 1000 boraca, Crnogoraca i hercegovačkih ustanika.

Najpotpuniji i najsažetiji prikaz bitke na Grahovcu dao je knjaz Danilo u pismu upućenom francuskom konzulu Ekaru u Skadru: „Turci su 4. maja stupili na moju teritoriju u okolini Grahovca. Tu su ostali četiri dana a da ih po mom naređenju niko nije smio napasti. Od Babljaka do Špila, od Špila do Vilusa, oni su se ulogorili i popalili kuće. Crnogorcima sam bio naredio da strpljivo podnose ove patnje u nadi da će se Turci povući. Da ne bi došlo do sukoba, odlučio sam da ne šaljem odmah nikakvu vojsku u Grahovo. Jedan od mojih senatora, Petar Filipov, držao je sa odredom od 400 vojnika tvrđavu Humac i prolaze iz Grahovskog polja na crnogorsku teritoriju kod Cuca. Vjerovatno ova naša neaktivnost i potpuno defanzivno držanje, koje su mi bile savjetovane sa toliko naklonosti, ohrabrine su Turke. Oni su podigli svoj logor na Grahovcu i tu se utvrdili.“

Očigledno, diplomatski obzir u koji je knjaz Danilo polagao velike nade diktirao je uzdržanost. Turski komandant nije Petra Filipova

## DORUČAK

**PITA SIR 300g**

6.90

**PITA MESO 300g**

6.90

**PRIGANICE**

sir, med, (10 komada)

6.50

**OMLET PO ŽELJI 250g**

(tri jaja), omlet, kajgana ili jaja na oko  
pršut, šunka, sir, povrće

7.90

**GRAHOVAČKI DORUČAK 250g**

(dva jaja), pršuta, kobasica, slanina,  
mladi sir, paradajz

8.90

**PAŠIN DRUČAK 350g**

(dva jaja), sudzuk ili govedina,  
domaći sir, ajvar, tost

9.90

## SENDVIČI

**GRAHOVAČKI SENDVIČ 300g**

domaći pršut, domaći sir,  
domaći hleb

7.50

udostojio odgovorom kada ga je ovaj upozorio da je povrijedio crnogorsku državnu teritoriju. Tada je knjaz dao zapovjest za pokret jedinica.

Na Grahovac je 8. maja stigao odred od 4000 boraca iz Katunske nahije pod komandom vojvode Krca Petrovića, vojvode Petra Stevanova Vukotića i vojvode Iva Rakova Radonjića. Katunski bataljoni su odmah zauzeli položaje prema Turcima. Dva dana kasnije, 10. maja, na Grahovcu je prispio glavni komandant crnogorskog oružja vojvoda Mirko Petrović sa preko 1000 ratnika iz Riječke nahije. Komandant turske vojske na Grahovcu, Huseinpaša, jedan od najistaknutijih komandanata u turskoj vojsci toga doba, stigao je na crnogorsko vojište ovjenčan

slavom kao heroj odbrene Karsa od Rusa u Krimskom ratu (od 15. jula do 28. novembra 1855. godine). Turski komandant je zaposio sa svojim trupama Grahovac, koji dominira Grahovskim poljem, i utvrdio položaje. Ali unaprijed siguran u brzu pobjedu nad Crnogorcima napravio je na samom početku neoprostivu grešku. Prilikom zaposjedanja položaja propustio je da osigura odstupnicu prema Klobuku za slučaj neuspjeha, odnosno da obezbjedi linije za snabdjevanje ako borba potraje duže.

Crnogorska komanda je prvog dana bitke uočila propust turskog komandanta i sa jednim jakim odredom odsjekla tursku vojsku od zaleđa i presjekla im put za povlačenje prema Hercegovini.

Crnogorska vojska podijeljena u tri odreda, formirala je potkovicu oko turskog borbenog rasporeda. Desno krilo pod komandom Petra Vukotića sačinjavao je odred od Čevljana, Zagarčana i Pješivaca. Odred na lijevom krilu pod komandom Iva Radonjića činili su Njeguši, Cuce, Bjelice i Donjokrajci. U centru se nalazio odred pod komandom vojvode Mirka sastavljen od Čeklića, Ljubotinjana, Dobrljana i knjaževe garde.

29. aprila vojvoda Petar Vukotić sa Čevljanima, Serdar Miloš Krivokapić sa Cucama, Kapetan Boro Stanojević sa Bjelicama, Kapetan Boško Milutinov Begović sa Zagarčanima i Komanima i Serdar Pajo Kovačević sa Grahovljanima zauzeli su položaje sa južne strane Grahovca i posjeli su brdo Bojanje i visoravan Omutić. Vojvoda Krco Petrović i vojvoda Ivo Radonjić sa Njegušima, vojvoda Marko Martinović sa Cetinjanima, vojvoda Petar Vujović sa Riječanima, vojvoda Đuro Matanović sa Čeklićima i Jovan Bačović sa Banjanima, Rudinjanima i hajducima zauzeli su sjeveroistočnu stranu Grahovca i posjeli visoravan Osrednjak, Osječenicu i Zebljak. Vojvoda Mirko i Đuro Kusovac, komandant garde, posjeli su brdo Orle koje se uzdiže iznad Grahovačke rječice...

Na pušku, na sablju i na nož, Crnogorci su dočekali Kadri pašine strijelce. Borba se vodila prsa u prsa. Izmiješali su se Crnogorci i Turci.



*Knjaz Danilo I Petrović Njegoš*

Nije se znalo ko se brani a ko napada, no hrabrost crnogorska i ovoga puta odnese prevagu. Turci okrenuše pleća i počеше bježati. Kad ovo vidje Husein paša naredi da nekoliko tabora vojske pritekne u pomoć strijelcima a puščana i topovska vatra da ukoči crnogorsko napredovanje. Pod kišom puščanih i topovskih plotuna, Crnogorci počnu da odstupaju. Turci ohrabreni pođu naprijed, nastade odsudan i težak trenutak. Crnogorci su uzimali pred nadmoćnijim neprijateljem. Skoro dobijena pobjeda istrgnuta je iz ruku. Crnogorski glavari bjehu izgubili glave.

Ali u tom trenutku jedan priseban i hrabar glavar, Serdar Miloš Krivokapić ne htjede da uzmiče. On se pope na kamenu liticu, grudima se okrenu neprijateljskim plotunima i glasno viknu: „Bježite junaci, bježite! Naći će se neko od Crnogoraca da kaže gospodaru da mu danas ostaviste serdara da se sam kolje sa Turcima.“ Crnogorce nije bilo teško prekoriti. Ovaj junački glas vrati im hrabrost i samopouzdanje. Cuce se ponovo okupiše oko svog serdara a on prkoseći turskom zrnevlju viknu : „Naprijed, junaci! Ko je Crnogorac na Turke!“ Podvig Serdara

## HLADNA PREDJELA

<b>GRAHOVAČKA MEZA</b> 1kg	<b>32.90</b>
kulen, svinjski vrat, kobas-ica, pečenica, kajmak, masline, sir, sir kozji, goveđi pršut, ajvar, pita po želji, domaća pršuta	
<b>GRAHOVAČKI PRŠUT</b> 100g	<b>14.00</b>
<b>SELEKCIJA SIREVA</b> 250g	<b>14.90</b>
nješuški, koziji, sir iz ulja, domaći mladi sir, prljo	
<b>SUVO OVČIJE MESO</b> 100g	<b>13.90</b>
(sezonsko jelo)	
<b>DOMAĆI KAJMAK</b> 100g	<b>4.90</b>
<b>DOMAĆI KAJMAK IZ MJEŠINE</b> 100g	<b>12.90</b>

## TOPLA PREDJELA

<b>GRILOVANO POVRĆE</b> 200g	<b>6.50</b>
sezonsko povrće, paprika, tikvica, šampinjoni, patlidzan, paradajz, crveni luk	

## SUPE I ČORBE

<b>TELEĆA ČORBA</b> 300ml	<b>4.80</b>
<b>RIBLJA ČORBA</b> 300ml	<b>4.80</b>
<b>GOVEĐA SUPA</b> 300ml	<b>4.50</b>
<b>POTAŽ DANA</b> 300ml	<b>5.80</b>

Miloša iz Cuca podstače i ostale Crnogorce i oni ne gledajući više na red svojih položaja krenuše u juriš. Nije mnogo trajalo, Kadri pašina vojska se razbi opet poče da odstupa.



## SPECIJALITETI KUĆE

### **JAGNJEĆE PEČENJE**

**SA RAŽNJA 1 kg**

pečena krtola

**45.00**

### **JAGNJETINA**

**ISPOD SAČA 400g**

pečena krtola

**16.90**

### **TELETINA**

**ISPOD SAČA 400g**

pečena krtola

**16.90**

### **LEŠO JAGNJETINA 400g**

kuvana krtola

**15.00**

### **LEŠO TELETINA 400g**

kuvana krtola

**15.00**

### **LEŠO JARETINA 400g**

kuvana krtola

**15.00**

### **JAGNJETINA U MLIJEKU 400g**

kuvana krtola, šargarea, karfiol

**16.90**

### **JARETINA U MLIJEKU 400g**

kuvana krtola, šargarea, karfiol

**16.90**

### **SVINJSKA REBRA 600g**

pečena krtola

**15.90**

### **GRAHOVAČKO MESO 350g**

juneće meso, pire ili njoke, sir prljo

**14.90**

Vojvoda Mirko posmatrao je kako se borba razvija, ali se ljutio na vojvodu Petra i njegov odred što su borbu izazvali. Vojsku je pregrupisao i stavio u vojni poredak, no nije htio da im odmah pošalje pomoć. Isto tako i Husein paša bio je obazriv. Čekao je da vojvoda Mirko prvi napadne. Nije prošlo mnogo, a vojvoda Mirko izda naredbu Đuru Kusovcu, komandantu garde,

da udari na tursku konjicu. On sa ostalom vojskom, predvođeni je udari u centar turske vojske.

Borba pod Omutićem još je bijesnila kad je glavina crnogorske vojske krenula u juriš. Poslije ovoga juriša, bitka postade još žešća i krvavija. Odred Vojvode Petra, ohrabren napadom garde i vojvode Mirka, krenu u juriš. Smjenjivao se juriš za jurišom. Boj je prestao tek u mrklu noć. Vojske su ostale na položajima gdje se koja zatekla. Na bojištu je ležalo mnoštvo mrtvih i ranjenih. Među živima nije bilo hrabrog popa Luke, Kapetana Bora Stanojevića, harambaše Rista Stanojevića, proslavljenog komandanta garde Đura Kusovca, ni mnogih drugih hrabrih ratnika. Mnoštvo mrtvih i ranjenih Turaka ležalo je na poprištu. Izgubili su i komandanta Kadri pašu i mnogo drugih begova i buljubaša.

Posječenu Kadri pašinu glavu nakon boja Crnogorci su donijeli Serdaru Milošu. On je uzeo u ruke. Pažljivo je okrenuo nekoliko puta pa se onda zagleda u mrtve pašine oči govoreći: „Kadri pašo, ljubim te, evo, među Crnogorcima u tvoje mrtvo čelo u znak priznanja za tvoje junaštvo. No sad drži što si uhvatio, kad ti đavo nije dao da mirno ispijaš šerbet u svojoj Meki no doleće na malenu Crnu Goru da sprštiš njene domove. Ali, kam da ti je u glavu što mogade. Obrši što i tvoji predhodnici i ako Bog da, neka ovo bude nauk svima da Crna Gora bez mača nikom neće dati svoju slobodu.“

Prvi dan bitke odigrao se u širem rejonu Grahovca, glavnog uporišta turskih snaga. „Petar Stevanov je bio namjestio svoj odred pored jedne rječice koja ga je jedino dijelila od Turaka. Ujutru 11. maja borba je otpočela oko tog potočića koji je bio tako potreban i jednoj i drugoj vojsci. Dok su Turci napadali Petra Stevanova sprijeda, poslali su dva bataljona da ga opkole. Mirko je bio još na Grahovu kad je čuo pucanje topova i pušaka. Odmah je podigao svoju vojsku i stigao je oko devet sati na dogled turskog logora, ali još dosta udaljen i to na suprotnoj strani od mjesta započete bitke, ondje gdje je prije toga bio vojvoda Ivo Radonjić, koji se na

pucanj topa primaka neprijatelju. Videći da je Mirko stigao, Ivo Radonjić mu je podnio raport i obavjestio ga o borbi, iznoseći mu kako ga je Petar Stevanov izvjestio da se on ne može držati, samo da mu se pošalje pomoć ili da se učini diverzija, kako sva vojska ne bi pala na njega. Gotovo u taj trenutak stiže jedan Crnogorac javljajući da je sve dobro, da su turski bataljoni odbijeni sa gubitkom od preko 300 ljudi. Ovaj uspjeh elektrizovao je vojsku, koja jednodušno zatraži nastupanje prema neprijatelju.

„U deset sati novopridošli Crnogorci sa Rijeke zauzeli su pozicije na pola puškometa od turskih rovova, obrazujući pravi ugao sa Crnogorcima pod komandom Petra Stevanova. Niz malih brežuljaka štitio ih je unekoliko od neprijateljske kanonade i puščane vatre. Drugo jedno crnogorsko odjeljenje, iskoristivši tursku zauzetost, skrenu svoj logor, te njen jedan dio zauze put za Klobuk a drugi se utvrdi na brežuljcima jedne ravnice, čiji su klanac Turci branili jakim odredom vojske.“  
U izvještaju crnogorskog komandanta za taj



*Vojvoda Mirko Petrović Njegoš*

## JELA SA ROŠTILJA

**ĆEVAPI 400g** 11.90  
domaći pomfrit

**ĆUP ĆEVAP 400g** 16.90  
8 ćevapa sezonsko povrće,  
neutralna pavlaka, šampinjoni, sir

**GRAHOVAČKA  
PLJESKAVICA 400g** 11.90  
domaći pomfrit

**PILEĆE BIJELO NA ŽARU 400g** 11.90  
domaći pomfrit

**MIJEŠANO MESO 1kg** 21.90  
domaći pomfrit

**DOMAĆA KOBASICA 300g** 11.90  
domaći pomfrit

**DOMAĆA SLANINA 300g** 10.90  
domaći pomfrit

## RIBA

**DOMAĆA PASTRMKA  
NA ŽARU 100g** 4.90  
krtola i blitva

**KRAP NA TAVI 100g** 6.90  
kuvana krtola

**SMUĐ 100g** 5.90  
kuvana krtola

**LOSOS NA ŽARU 250g** 19.90

dan bitke se kratko kaže: „U utorak 29. aprila (11. maj) u sedam sati ujutro po oblačnom vremenu, otomanska pješadija napala je kolone našeg lijevog krila. U početku naše su se kolone lagano pomakle, zatim su otvorile živu puščanu vatru na Turke sve dok se nisu latili svojih

## JELA PO NARUDŽBI

**NJEGUŠKI STEK 400g** 15.90  
pečena krtola

**GRAHOVAČKI POPECI 400g** 15.90  
pečena krtola

**MEDALJONI ORDEN 400g** 16.90  
teleći but, povrće, neutralna  
pavlaka, krtola

**KARAĐORĐEVA ŠNICLA 400g** 15.90  
pečena krtola

**NATUR ŠNICLA 400g** 15.90  
teletina, povrće krtola

**TELEĆA DŽIGERICA 300g** 10.90  
pomfrit

## JELA DANA

**TRADICIONALNA JELA 450g** 6.90  
pasulj, kupus, raštan. sarma

**KAŠTRADINA 400g** 14.90  
sezonsko jelo sa kuusom ili raštanom

**KOLJENICE 900g** 13.90  
dinstani kupus, kuvana krtola

**KOLJENICE ZAPEČENE  
S KAJMAKOOM 900g** 15.90  
dinstani kupus, kuvana krtola

**GOVEĐI GULAŠ 300g** 10.50  
kuvana krtola ili pire

handžara i na njih jurišali ... Videći to, desno krilo, isto tako jurnu handžarom u ruci. To isto uradi i centar kojim je komandovao Đuro Kusovac. Ova kolona koju je sačinjavala garda Vašeg Visočanstva, napala je nožem konjicu. Malo zatim nastao je opšti metež,



*Bitka na Grahovcu*

a dim od turske artiljerije i pušaka pade na bojno polje kao gusti sloj magle.“ Bitka je trajala čitav dan. Juriši i protivjuriši su se smjenjivali, a tutanj bitke, prema nekim svjedočenjima čuo se do Kotora.„Primičući se noć, obije su neprijateljske vojske vatrenije jurišale i pozicije zauzimale bliže jedna k drugoj. Rika topova, prasak pušaka, vrisak konja i jauk ranjenih vojnika nebo prolamaše! Boj je trajao cio dan, kiša je jako pljuštala, a vojnici vas dan niti su što jeli niti pili!. Strašan je bio taj dan! Tek je mrkla noć boj prekinula ostavivši obije vojske u svojim pozicijama.“ Sjutradan je uspostavljeno primirje od četiri sata. Crnogorski komandant je precizirao položaje i zadatke svojim jurinim kolonama, još čvršće zatvarajući put za Klobuk. Iz njegovog izvještaja se vidi da je na kraju prvog dana bitke bio siguran u pobjedu.

I turskoj komandi bilo je sada jasno da će o konačnom ishodu bitke odlučivati isključivo junaštvo i nadmoć u borbi prsa u prsa i da bi početna greška mogla biti plaćena potpunim uništenjem turske vojske. Stoga je Husein-paša pokušao da je ispravi povlačenjem svih raspoloživih snaga linijom za snabdjevanje – pravac Klobuk.

Kako se u Husein-pašinom štabu našao i crnogorski parlamentar, knjažev sekretar Delari, na putu za Klobuk radi pregovora o obustavi neprijateljstava, to je ovaj pokušao iskoristiti kao častan izgovor za povlačenje, stavljajući sve raspoložive snage u pratnju

parlamentaru. Ali energična crnogorska komanda nije se dala zavarati niti je htjela da ispusti iz ruku osiguranu pobjedu.

Petar Stevanov sa svojim odredom nalazio se najbliže turskim položajima i kada su ga u toku noći dovikivanjem obavjestili Turci „da će knjažev sekretar uz pratnju vojske otputovati za Klobuk“, Petar odgovori isto vičući da su ga obije vojske čule: „Neka se niko ne usudi poći za Klobuk.“ Isto tako je postupio vojvoda Mirko. Stavio je u džep Delarijevu pismenu poruku i ne pogledavši je, sa komentarom da ne razumije francuski.

Turska komanda bila je svjesna da joj pri povlačenju predstojе oštre borbe, ali je računala na pomoć u opremi i na dva bataljona turske vojske koji su im bili upućeni iz Klobuka. Ova dva bataljona trebalo je da sretnu Husein-pašine snage na pola puta Grahovac-Klobuk i da im olakšaju povlačenje. U zoru 1./13. maja (na Spasovdan) Husein-paša naredio je pokret svojih trupa u pravcu Klobuka. Pola sata kasnije uslijedio je opšti juriš crnogorskih kolona na tursku vojsku u pokretu. Turski bataljoni nisu stigli ni da se razviju za borbu. Stiješnjeni, bili su prinuđeni da crnogorske juriše dočekaju bajonetima. A kada se u Mirotinjskim dolovima iz pravca Klobuka pojavio crnogorski odred koji je tamo već razbio tursko pojačanje u rasporedu Husein-pašine vojske nastao je haos. U izvještaju francuskom konzula u Skadru Ekara stoji: „ Husein-paša lično se isticao,



*Nacionalno jelo, cicvara*

## STEKOVI

<b>T BON STEK 100g</b> pečena krtola, povrće	<b>8.90</b>
<b>T BON STEK 42+ 100g</b> pečena krtola, povrće	<b>10.90</b>
<b>RIB EYE STEK 42+ 100g</b> pečena krtola, povrće	<b>10.90</b>
<b>TOMAHAWK STEK 42+ 100g</b> pečena krtola, povrće	<b>10.90</b>
<b>TELEĆI FILE NA PUTERU 100g</b> pečena krtola, povrće	<b>10.90</b>
<b>TELEĆI KOTLET 100g</b> pečena krtola, povrće	<b>7.90</b>
<b>JAGNJEĆI KOTLET 100g</b> pečena krtola, povrće	<b>7.90</b>
<b>BIFTEK VOJVODA 400g</b> grilovano povrće	<b>26.90</b>
<b>RAMSTEK NA TALJATU 400g</b> pečena krtola, povrće	<b>19.90</b>

## NACIONALNA KUHINJA

<b>KAČAMAK 500g</b> pšenični ili kukuruzni	<b>13.90</b>
<b>CICVARA 500g</b>	<b>14.90</b>
<b>POPARA 300g</b>	<b>8.90</b>

ali mu je bilo nemoguće da se probije i odbije grupe Crnogoraca koji su dotrčavali sa svih strana. Povlačenje je postajalo sve brže i nered je uzimao maha. Pritiskivan sve jače i jače Husein-paša i Kadri-paša uspijevali su, ipak u pojedinim momentima da uspostave neki

## PAŠTE I RIŽOTA

**PAŠTA ČETIRI VRSTE SIRA 300g** 10,90  
domaće taljatele, domaći sir, gauda,  
gorgonzola, parmezan

**PAŠTA SA POVRĆEM 300g** 9,90  
domaće taljatele, sezonsko povrće

**PAŠTA KARBONARA 300g** 10,90  
domaće taljatele, slanina,  
neutralna pavlaka, jaje, parmezan

**PAŠTA SA PLODOVIMA  
MORA 300g** 14,90  
morski plodovi, paradajz sos

**PAŠTA SA PARMEZANOM 300g** 14,90  
taljatele, parmezan

**RIŽOTO PILETINA  
TIKVICE I GORGONZOLA 300g** 10,90  
pileći file, tikvice i gorgonzola

**RIŽOTO SA POVRĆEM 300g** 11,00  
sezonsko povrće

## SOSEVI

**PEPPER SOS 50ml** 3,90

**ŠAMPINJONI SOS 50ml** 3,90

**SOS ČETIRI VRSTE SIRA 50ml** 3,90

**SOS OD CRNOG TARTUFA 50ml** 6,90

red i formiraju pojedine grupe koje su davale kakav takav otpor, ali su napadi Crnogoraca bili tako pomamni da je turski poraz bio potpun.“

Nije pomogla ni lična Husein-pašina hrabrost, ni požrtvovanje njegovih oficira, ni uporna i smjela odbrana jednog odjeljenja prekaljenih veterana iz Krimskog rata.

„Ranjenom Kadri-paši neprijatelj je odrubio glavu. Tri od pet komandanata bataljona i tridesetak oficira doživjeli su istu sudbinu.“ Proslavljeni turski komandant bio je primoran da spasava goli život probijajući se sa sabljom kroz crnogorske redove. Protivniku je prepustio bojno polje, razbijenu vojsku, cjelokupnu opremu i naoružanje sa topovima i najviše obilježje ratne časti – zastavu okićenu dekoracijom „Kars“, visokim odlikovanjem uspostavljenim u njegovu čast povodom herojske uloge u odbrani Karsa od Rusa.

Vojvoda Mirko očekivao je da će Husein paša odstupiti ili pobjeći pa je stalno bio na oprezu. Videći da turska vojska odstupila, izdao je naredbu da se sva crnogorska vojska pokaže na visovima i brdima oko Grahovca i da je spremna na juriš. Od Grahovca do Klobuka ima oko 6 kilometara. Huseinova vojska kretala se polako pod ratnom spremom. Crnogorska vojska, spremna na juriš čekala je sa isukanim sabljama i golim noževima komandu Vojvode Mirka. Kad je on izdao komandu, u jurišu se iz hiljade grla čuo bojni poklič: „Ko je Crnogorac na Turke!“ Dok su brda odjekivala od bojnih pokliča dotad su se već bili pomiješali Turci i Crnogorci. Tukli su se, ubijali, sjekli a pusta grahovačka ravan natapala se krvlju.



*Spomenik junacima sa Grahovca*

Svoj život za slobodu su dali i Mašo Kustudija, veliki zastavnik, Serdar Đuro Đurašković i mnogi drugi.

Svi izvori se slažu da je turski poraz na Grahovcu bio potpun. Ali su i crnogorski gubici bili strašni. Iz stroja je izbačeno (po različitim izvorima) oko hiljadu vojnika. Nikada u jednoj bici, u dva dana dejstava, nijesu Crnogorci prolili toliko svoje krvi kao tada na Grahovcu 11. do 13. maja. Razlog što su se Crnogorci ovdje sudarili sa odličnom armijom naoružanom topovima i modernim puškama kapsulačama, koje su imale veću vatrenu moć, brže se punile i imale veći domet od crnogorskih kremenjača. Turska puška imala je bajonet sa kojim su se Crnogorci ovdje sreli u otvorenom okršaju: „nagrdila ih je bajuneta militariska.“ A najvažnije u svemu je svakako to da je crnogorska komanda prihvatila, čak nametnula, bitku na zemljištu koje je više prednosti pružalo turskim nego crnogorskim jedinicama. Crnogorci su to sve nadoknađivali brzim i odlučnim udarima sa jurišnog odstojanja. To im je bila jedina prednost, a tom izboru kumovao je komandantski temperament vojvode Mirka.

Knjaz Danilo kad je dobio izvještaj da je dobijena bitka na Grahovcu, naredio je da počne narodno veselje. Na Cetinju se igralo kolo i odlijegala pjesma. Ali kada je stigao izvještaj o broju poginulih Crnogoraca knjaz je prekinuo veselje. Upitali su ga: „Gospodaru, što prekide veselje koje se čini zbog pobjede crnogorskog oružja na Grahovcu?“ „Doznadoh“, odgovorio je knjaz, „da mi je tamo ostalo preko 1000 mrtvih Crnogoraca, među kojima je Đuro Kusovac i moj pobratim pop Luka.“ Uto iskoči majka popa Luke i zavika: „Gospodaru, ja sam rodila i učila svog sina Luku da svoj život da za slobodu Crne Gore. Nego reci da narod veselje produži. A ja i ti crnogorski da zaigramo.“ Knjaz produži veselje i zaigra sa junačkom majkom dvoje u dvoje.

Pobjeda na Grahovcu, ne samo sa vojnog nego i sa političkog stanovišta je najslavnija crnogorska pobjeda u prvoj polovini XIX vijeka. Osmanska Porta i velike sile uvjerile su

## OBROK SALATE

**CEZAR SALATA 300g** 9,90  
pileći file, krutoni, pančeta, chery paradajiz, zelena salata, dresing, parmezan

**TUNA SALATA 300g** 9,90  
tunjevina, krastavac, chery paradajiz, kukuruz, zelena salata, dresing

**BIFTEK SALATA 300g** 10,90  
juneći biftek, zelena salata, šampinjoni, pečena paprika, chery paradajiz, parmezan, kukuruz šećerac

**VEGETERIJANSKA SALATA 300g** 8,90  
zelena salata, cherry paradajiz, krastavac, kukuruz, paprika

## SALATE

**GRAHOVAČKA VITAMINSKA SALATA 200g** 3,90  
kupus, mrkva, cvekla

**SEZONSKA SALATA 200g** 3,50  
krstavac, paradajiz, zelena salata

**BAŠTA SALATA 400g** 5,50  
krstavac, paradajiz, zelena salata, kupus

**PEČENA PAPRIKA 150g** 4,50

**PAPRIKA U PAVLACI 150g** 4,50

**LJUTA PAPRIKA (dva komada)** 3,50

**KISELI KUPUS 200g** 3,50

**SLATKI KUPUS 200g** 2,90

**ŠOPSKA SALATA 200g** 3,90  
paradajiz, krstavac, paprika, luk, mladi sir

**AJVAR 100g** 2,90

**TURŠIJA 200g** 3,90

**MASLINE 100g** 3,50

## PICE

### **GRAHOVAČKA**

#### **DOMAĆA PICA 350g**

domaći mladi sir, maslinovo ulje,  
po želji domaći kulen, domaća kobasica,  
domaći pršut, domaća slanina

**12,90**

#### **GRAHOVAČKA PICA 350g**

sir, pršuta, kulen, kobasica, slanina,  
jaje, kajmak

**10,90**

#### **CARICCIOSA 350g**

šunka, sir, pelat

**8,90**

#### **MARGARITA 350g**

sir, pelat

**7,90**

#### **DIAVOLO 350g**

sir, domaći kulen, pelat

**9,90**

#### **QUATRO FORMAGIO 350g**

gauda, parmezan, gorgonzola, domaći sir

**9,90**

## DJEČIJI MENI

#### **HAMBURGER 250g**

juneće meso, domaći pomfrit

**6.90**

#### **PAŠTA BOLONJEZE 200g**

domaće taljatele, juneće meso, paradajz,  
parmezan

**6.90**

#### **PAŠTA SA SIROM 200g**

domaće taljatele, mocarela,  
neutralna pavlaka

**6.90**

#### **POHOVANA PILETINA 200g**

**6.90**

se da je Crna Gora sloboda i suverena i da je neodložno izvršiti razgraničenje između Turske i Crne Gore. Slava crnogorskog oružja, posle bitke na Grahovcu, pronijela se brzo kod svih južnih Slovena. Kroz pjesme i pozdrave Crnoj Gori i vojvodi Mirku oni su dali izraz svome oduševljenju, a u Crnoj Gori u spomen bitke

Knjaz Danilo je ustanovio da svake godine na Spasovdan bude blagodarenje na Cetinjskom manastiru poginulima na Grahovcu, da se vojvodi Mirku pridene zlatna medalja i daruje skupocjena sablja i dadne titula: Veliki vojvoda grahovački. Vojvode i drugi glavari da se obdare i unaprijede a svaki vojnik, učesnik bitke odlikuje Grahovačkom medaljom koja se kao orden uvela nakon bitke u Crnoj Gori. Posebnu čast knjaz je ukazao cuckom serdaru Milošu Krivokapiću o čemu svjedoči ova anegdota:

„Na Cetinju pred okupljenim glavarima knjaz je pozvao Iva Radonjića i upitao ga:

-Vojvoda Ivo, odakle ti taj handžar za pojasom?

-Iz Srbije gospodararu. Ovo je handžar vojvode srpskog Uzun Mirka. Kupio sam ga za 120 talijera u zlatu.

Knjaz izvadi 120 talijera u zlatu, preda ih Ivu i uzme handžar. Onda iza pasa izvadi dvije srebrene ledenice, sa prsta skide zlatan prsten koji je kupio u Parizu i pozva Miloša Androva Krivokapića:

-Miloše Androv, juče si bio serdar a danas si vojvoda. To je nagrada Crne Gore za tvoj junački podvig na Grahovcu, a sad priđi da ti gospodar preda svoj dar: srebrene ledenice i prsten i nož proslavljenog srpskog junaka Uzun Mirka. Siromašan sam i više nemam, a da imam ne bih žalio jer nema blaga kojim se može nagraditi podvig junaštva i časti.“

Bitka na Grahovcu je jedna od najznačajnijih crnogorskih pobjeda u 19. vijeku, koja je imala velikog uticaja i na dalja politička dešavanja. Ovom pobjedom Crna Gora je dobila veliko teritorijalno proširenje, a Evropa je sve ozbiljnije gledala na Crnu Goru i njenu borbu za nezavisnost. Crnoj Gori su se pripojile sledeće oblasti: Grahovo, Rudine, Nikšićka Župa,



*Grahovački pršut (tradicionalno sušen)*

polovina Drobnjaka, Tušina, Uskoci, Lipovo, Gornji Vasojevići, djelovi Kuča i Dodoši. Knjaz crnogorski Nikola I, poslije smrti knjaza Danila saziđao je crkvu na Grahovcu na mjestu gdje se nalazio Husein pašin šator u trajni spomen crnogorskim i hercegovačkim junacima koji su tu poginuli. Zidanje crkve je počelo 29. aprila a završilo se 1. maja u 9 časova izjutra 1864. godine, tj. za onoliko vremena koliko je trajala borba na Grahovcu. Za ono doba ovo je svakako bi najljepši spomenik grahovskim junacima.

Mirko Petrović Njegoš (Njeguši, 19. avgust 1820 — Cetinje, 20. jul 1867.) je bio crnogorski vojvoda, diplomata, pjesnik, stariji brat knjaza Danila, a otac kralja Nikole. Mirko Petrović Njegoš se proslavio nakon pobjede nad Turcima u bici na Grahovcu 1. maja 1858. u kojoj je zapovijedao crnogorskom vojskom. Mirko Petrović Njegoš se rodio u Njegušima kraj Cetinja 19. avgusta 1820. u porodici Stanka i Krstinje Petrović Njegoš. Po ocu je unuk Stijepa Petrovića Njegoša, brata crnogorskog vladike Petra I Petrovića Njegoša. Njegov mlađi brat je bio knjaz Danilo Petrović Njegoš. Pored njega, Mirko je imao još jednog brata i četiri sestre. Mirko Petrović Njegoš se oženio Stanom Martinović i u braku sa njom je dobio sina Nikolu, budućeg knjaza i kralja Crne

<b>POSLASTICE</b>	
<b>ČOKOLADNI SUFLE</b> 200g	<b>5.90</b>
<b>ČOKO CHEESE SA PRELIVOM OD JAGODE</b> 200g	<b>5.50</b>
<b>VOĆNI CHEESE</b> 200g	<b>5.50</b>
<b>TRI LEĆE</b> 200g	<b>5.50</b>
<b>PITA (višnja, jabuka)</b> 200g	<b>5.50</b>
<b>SLATKE PALAČINKE</b> 200g med, šećer, orasi, krem, nutela, plazma	<b>4.50</b>
<b>SLADOLED</b> (kugla)	<b>1.60</b>

Gore, i kćerke Anastaziju i Mariju. Za vrijeme Omer-pašinog napada na Crnu Goru, vojvoda Mirko se s malom četom Crnogoraca zatvorio u Ostroški manastir i odolio turskoj nadmoći poslije višednevne opsade. Od 1857. do svoje smrti Mirko Petrović Njegoš je bio predsjednik Crnogorskog senata. Poslije novog turskog pohoda i crnogorske pobjede u bici na Grahovcu,



*Preživjeli veterani Grahovačke bitke 1908. godine povodom obilježavanja njene pedesetogodišnjice.*

KARTA PIĆA



RESTORAN  
**GRAHOVAC**  
1858  
*Top!*



*Miloš Androv Krivokapić*

knjaz Danilo ga je odlikovao Grahovačkom medaljom i skupocjenom sabljom, kao i titulom velikog grahovskog vojvode. Poslije ubistva knjaza Danila koji nije imao muškog nasljednika, crnogorski knjaz je postao Mirkov sin Nikola. Nikola je prvih godina upravljao je uz pomoć i saradnju svoga oca. Osmanska vlada je okrivljivala Mirka da je on glavni predstavnik ratničke stranke na Cetinju i da pobunjuje hrišćansko stanovništvo u Hercegovini.

Mirko Petrović-Njegoš je 1864. osnovao Založnicu crnogorsku, prvu finansijsku instituciju u Crnoj Gori. Do smrti je ostao siva eminencija u Crnoj Gori. Preminuo je na Cetinju 20. jula 1867. od kolere. Ipak neka istraživanja koja je vršio akademik Božina Ivanović ukazuju na mogućnost i da je otrovan. U svakom slučaju kao i njegov brat Danilo smetao je mnogima, od Osmanskog carstva, preko Austrije koja nije sa blagonaklonošću gledala na jačanje nacionalnih pokreta na svojim granicama, pa i samoj Rusiji jer je za svog života nastavio spoljnopolitičku orijentaciju svog brata Danila oslanjajući ponajviše na Francusku.

### TOPLI NAPICI

KUVANA KAFA 10g	1.30
ESPRESSO 8g	1.60
MACCHIATO 8g	1.70
CAPPUCCINO 8g	2.00
NES KAFA 5g	2.60
KAFE LATTE 8g	2.80
ICE COFFE 58g	3.80
ČAJ 1.75g	1.50
ČAJ DOMAĆI 8g	2.50
TOPLA ČOKOLADA 25g	2.20

### BEZALKOHOLNA PIĆA

VODA NEGAZIRANA 0,25	2.00
VODA NEGAZIRANA 0,75	4.90
KNJAZ MILOŠ 0,25	2.00
KNJAZ MILOŠ 0,75	4.90
COCA-COLA 0.25	2.80
FANTA 0.25	2.80
TONIC 0.25	2.80
BITTER LEMON 0.25	2.80
SPRITE 0.25	2.80
COCTA 0.275	2.80
IVI 0.33 LIMENKA	2.80
CEDEVITA 0.20	2.80
ORANGINA 0.25	3.40

**VOĆNI SOKOVI** 0,25 **2.60**

**DOMAĆI SOK DRENJINA** 0,20 **4.00**

**DOMAĆI SOK MALINA** 0,20 **4.80**

### CIJEĐENI SOKOVI

**LIMUNADA** 0,30 **2.80**

**CIJEĐENA POMARANDZA** 0,30 **3.80**

**MIX CIJEĐENO VOĆE** 0,30 **4.50**

### PIVA

**NIKŠIĆKO TOČENO** 0,33 **3.20**

**NIKŠIĆKO** 0,33 **3.20**

**NIKŠIĆKO TAMNO** 0,33 **3.00**

**BAVARIJA** 0,25 **3.20**

**HEINEKEN** 0,25 **3.80**

**MAMUT PRIME** 0,25 MNE CRAFT **3.80**

**MAMUT AMERICAN** 0,25 MNE CRAFT **3.90**

**MAMUT STOUT** 0,25 **3.90**

### ENERGETSKI NAPICI

**GUARANA** 0,25 **3.50**

**RED BULL** 0,25 **5.50**

Knjaz Danilo I (Njaguši 6. jun 1826 — Kotor 13. avgust 1860) je bio vladar (knjaz) Knjaževine Crne Gore. Danilo Petrović je vodio agresivnu i mudru politiku prema svojim spoljašnjim i unutrašnjim neprijateljima. Tokom njegove vladavine, Crna Gora je postala sekularna. Protiv Osmanskog carstva je vodio dva rata, a posle drugog su određene granice između Crne Gore i Osmanskog carstva. Na unutrašnjem planu je reformisao Crnu Goru i slamao plemenski separatizam. Knjaz Danilo je ubijen u atentatu 1860. koji je izvršen u Kotoru. Danilo je bio sin Stanka i Krstinje Petrović Njagoš. Voljom Petra II je za njegovog nasljednika određen je Danilo Stankov Petrović. U vrijeme Njagoševе smrti Danilo se nalazio u Beču. Po povratku na Cetinje Danilo je saznao da se njegov stric Pero uselio u Biljardu i preuzeo vlast. Čak je i Senat izabrao Pera Tomova za gospodara Crne Gore. Insistirao je da glavari poštuju Njagoševu poslednju volju. Senat i skup glavara proglašavaju ga 1. januara 1852. godine za vladara Crne Gore. Dana 1. marta 1852. godine, Senat po odluci Sveopšteg crnogorskog zbora odlučio je da Crna Gora postane nasljedno knjaževstvo. Danilo je nakon toga otputovao u Beč, pa u Rusiju. Vratio se na Cetinje avgusta 1852. godine. Danilo je donio sa sobom pisanu podršku cara Nikolaja I da on postane knjaz Crne Gore. Godine 1855. godine se oženio sa Darinkom Kvekić iz Trsta sa kojom je imao ćerku Olgu. Tokom 1852-1853. suprostavio se prvom napadu Omer-paše Latasa na Crnu Goru koja je odbranjena što borbenošću Crnogoraca, što pritiskom Rusije i Austrije na Osmansko carstvo da obustavi napad i povuče svoju vojsku. Godine 1854. godine je započeo reformu crnogorske vojske. Zakonik Danila I je donesen 1855. godine i njime je udaren snažan temelj pravnoj državi.

Orden knjaza Danila I je bio prvi, knjaževski, a kasnije i kraljevski orden Crne Gore, za vreme vladavine vladara iz dinastije Petrović Njegoš. Uveo ga je knjaz Danilo I Petrović Njegoš 23. aprila 1853. godine a dodjeljivao se za podvige u ratu protiv Osmanskog carstva 1852-1853. Moto ordena je „za nezavisnost Crne Gore“.

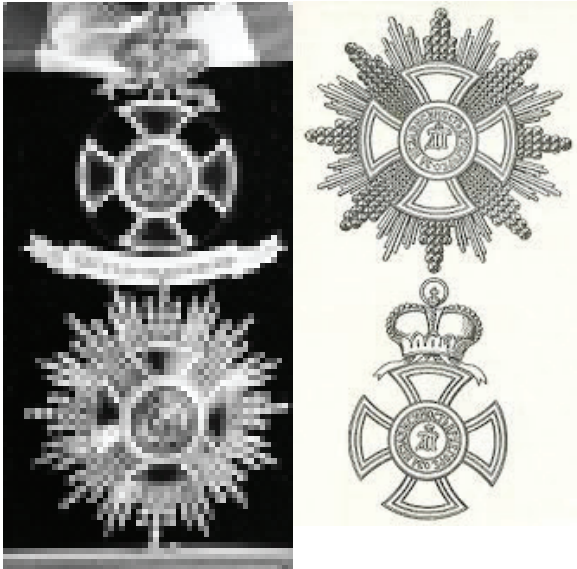

*Orden Knjaza Danila*

Grahovačka medalja, ustanovljena 1858. godine povodom velike vojničke pobjede Crnogoraca nad Osmanlijama na Grahovcu, načinjena od nikla, na licu je bio tekst: „Za junačku pobjedu održanu nad Turcima“ ispisan oko piramide od zaplijenjenoga turskoga oružja (ratnih trofeja), dok je na naličju bio izgraviran tekst Danil I Knjaz Crnogorski - Grahovac maja 1858.



*Grahovačka medalja*

### ALKOHOLNA PIĆA

VINJAK 0,03	1.80
VINJAK 5 0,03	3.50
LOZA 13 JUL 0,03	2.20
LOZA PRVIJENAC 0,03	2.60
LOZA KRUNA 0,03	2.80
LOZA INSTITUT 0,03	3.00
DOMAĆA LOZA 0,03	2.80
BRESKVA 0,03	2.50
DOMAĆA KAJSIJA 0,03	2.80
DOMAĆA DUNJA 0,03	2.80
DOMAĆA ŠLJIVA 0,03	2.80
DOMAĆA JABUKA 0,03	2.80
VILJAMOVKA TAKOVO 0,03	2.50
STOCK 0,03	2.20
SMIRNOFF VODKA 0,03	3.00
TEQUILA OLMECA BIANCO 0,03	3.80
RUM 0,03	2.80
GIN BEEFEATER 0,03	3.20
APEROL 0,03	3.00

### KONJACI

MARTEL 0,03	6.50
COURVOISIER VS 0,03	6.50
HENNESY V.S. 0,03	6.50
HENNESY X.O. 0,03	35.00

## WISKY

JACK DANIELS 0,03	3.70
JOHNNIE WALKER RED 0,03	3.20
JOHNNIE WALKER BLACK 0,03	4.80
BALLANTINES 0,03	2.80
JAMESON 0,03	3.50
CHIVAS REGAL 0,03	4.50
CHIVAS 18 0,03	12.50
ROYAL SALUT 21 0,03	25.00

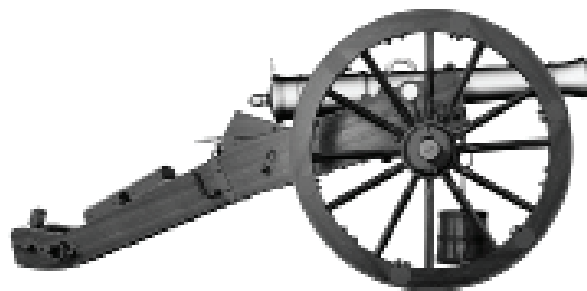

Top je artiljerijsko oruđe (oružje) koje posjeduje dugu cijev iz koje se korištenjem eksplozije barutnih ili drugih plinova ispaljuje projektil na veliku udaljenosti. Topovi se razlikuju prema kalibru, mobilnosti, brzini paljbe, uglu paljbe; različiti topovi se na temelju tih karakteristika koriste s obzirom na njihovu namjenu.

Topovi glatke cijevi javljaju se u Evropi krajem 14. vijeka kao dopuna merzerima i bombardama, koji su imali mali domet. U Dubrovniku se kanoni prvi put pominju 1504. Izrađuje ih livnica osnovana 1410. U Engleskoj u 16. vijeku postoji više vrsta topova: polutop od 32 funte, bastardni top i top-serpentina, oba od 42 funte, top od 60, i kraljevski ili dupli top sa težinom projektila od 74 funte. Prve poljske topove, pogodne za kretanje sa trupama na bojištu, uvode Šveđani tokom Tridesetogodišnjeg rata. Imaju poljske topove od 3, 4, 6 i 12 funti i opsadni topovi težine projektila 24 funte. Topovi od 3 i 4 funte su u sastavu pješadije. Sredinom 17. vijeka dolazi do napuštanja topova vrlo dugih cijevi, zbog uvođenja baruta boljih osobina. Od tada podjela se vrši na

## LIKERI

BEILEYS 0,03	3.20
AMARO MONTENEGRO 0,03	3.20
RAMAZZOTTI 0,03	2.80
JEGERMESTER 0,03	3.20
GORKI LIST 0,03	2.20
PELINKOVAC MARASKA 0,03	2.20
MARTINI BIANCO 0,03	2.80
VIŠNJAK 0,03	2.50
MEDUŠKA 0,03	2.50

## CIDERI

SOMERSBY 0,33	3.80
SMIRNOFF ICE 0,25	5.50



*Crkva na Grahovcu*

topove, haubice i merzere. Sredinom 18. vijeka dolazi do daljih promjena. Pruski car Fridrih Drugi Veliki odvaja poljsku artiljeriju (sa pokretnim oruđima manjeg kalibra i često, znatno kraće cijevi) od opsadne. Poljski topovi su od 3, 6 i 12 funti. U skraćivanju cijevi Rusi odlaze najdalje, pa u suštini prave top-haubice (nazvane jednorozzi) pod P. Šuvalovom 1758. Poljski topovi prve polovine 19. vijeka su često samo usavršene varijante prethodnih. Većina zemalja smanjuje broj kalibara na dva, radi logističke jednoobraznosti. Uveden je i šrapnel za dejstvo protiv pješadije.

U toku Prvog srpskog ustanka izrađuju se trešnjevni topovi, a od 1808. bronzani se liju u Beogradu. U Kragujevačkoj topolivnici počinje livenje od 1853. Do 1860. izrađeno je više od 60 topova dva kalibra, 6 funti i 120 mm.

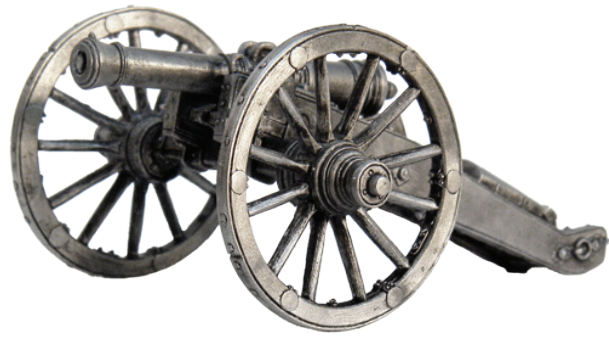

Sredinom 19. vijeka se povećava domet topova. Isprva su se punili sprijeda, kao ranije vrste, ali uskoro dolazi do uvođenja ostragpunećih oruđa. Rusi uvode ostragane (punjenje odostraga) 1867., Francuzi 1873., Austrijanci 1875. i Britanci 1890. Zahvaljujući poboljšanjima, koja uključuju i barut, projektil i drugo, domet je povećan i preko dva puta.

Tako je njemački top M 96 kalibra 77 mm imao domet 8000 m, a francuski M 1877 80 i 90 mm 7000 m. Međutim brzina gađanja sve do kraja 19. vijeka ostaje oko 2 granate u minuti. Osnovna vrsta zrna poljskih topova je šrapnel za uništavanje pješadije van zaklona.

Zastavu sa dvoglaviim grbom i krunom je ustanovio knjaz Danilo pred bitku na Grahovcu 1858. godine kao alaj-barjak (glavna ratna zastava crnogorske vojske).

Ona predstavlja preteču današnje državne zastave Crne Gore. Služila je kao uzor njenoj genezi. Element krune je korišćen u kreiranju logotipa restorana Grahovac 1858.

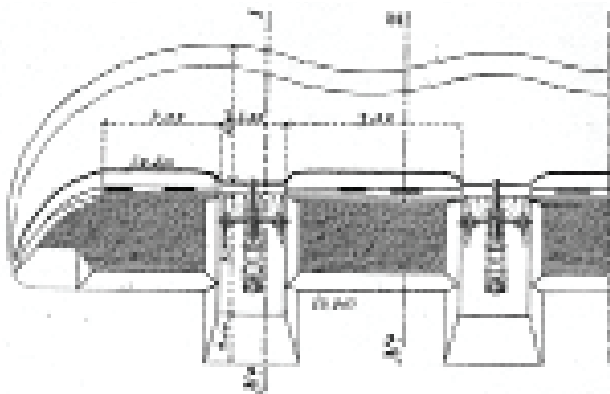

Austrijanci 1875. i Britanci 1890. Zahvaljujući poboljšanjima, koja uključuju i barut, projektil i drugo, domet je povećan i preko dva puta.

Tako je njemački top M 96 kalibra 77 mm imao domet 8000 m, a francuski M 1877 80 i 90 mm 7000 m. Međutim brzina gađanja sve do kraja 19. vijeka ostaje oko 2 granate u minuti. Osnovna vrsta zrna poljskih topova je šrapnel za uništavanje pješadije van zaklona.

Zastavu sa dvoglavim grbom i krunom je ustanovio knjaz Danilo pred bitku na Grahovcu 1858. godine kao alaj-barjak (glavna ratna zastava crnogorske vojske).

Ona predstavlja preteču današnje državne zastave Crne Gore. Služila je kao uzor njenoj genezi. Element krune je korišćen u kreiranju logotipa restorana Grahovac 1858.



Glavna ratna zastava crnogorske vojske 1858.

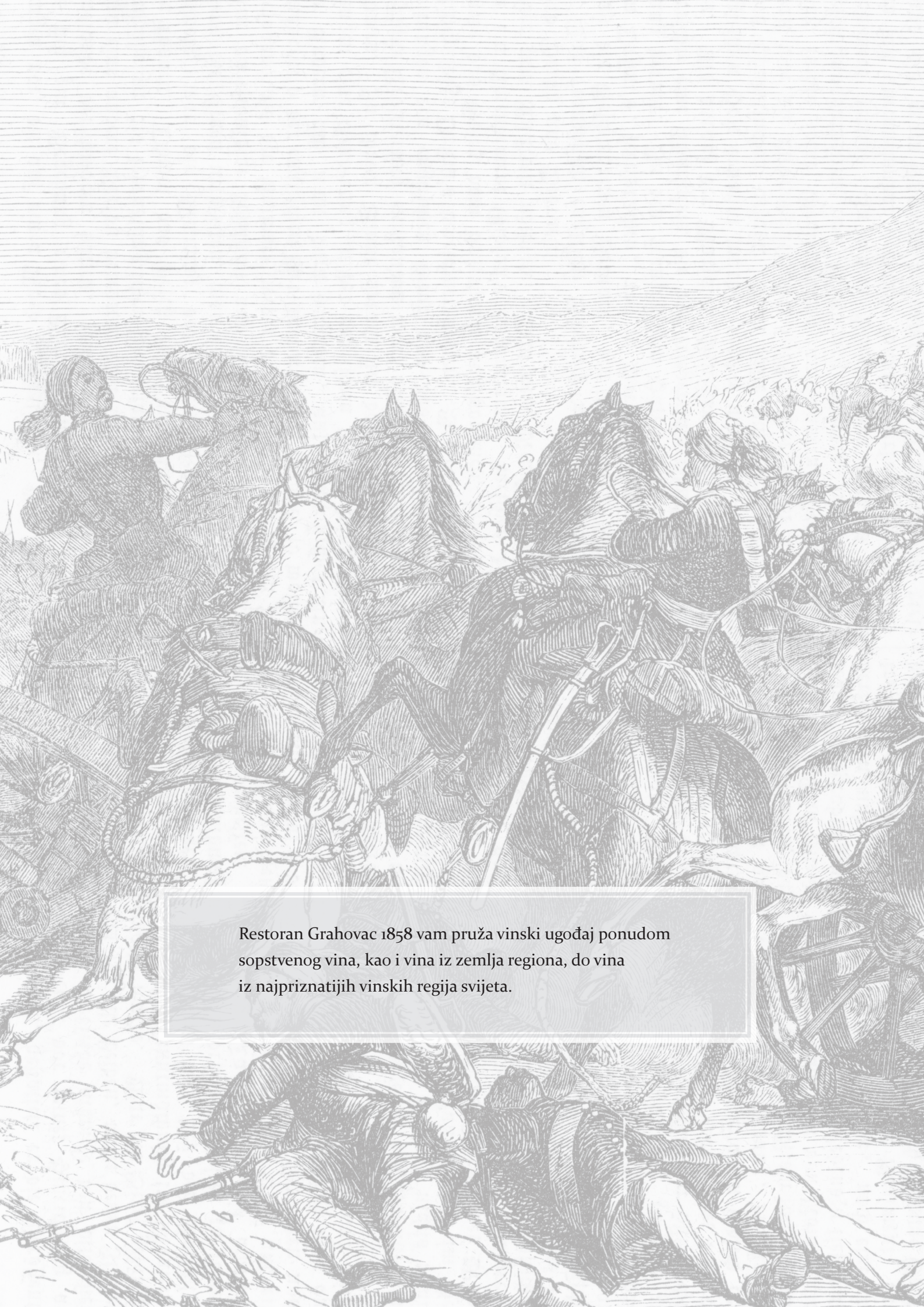

Restoran Grahovac 1858 vam pruža vinski ugođaj ponudom sopstvenog vina, kao i vina iz zemlja regiona, do vina iz najpriznatijih vinskih regija svijeta.



RESTORAN  
**GRAHOVAC**  
1858  
*Top!*

VINSKA KARTA

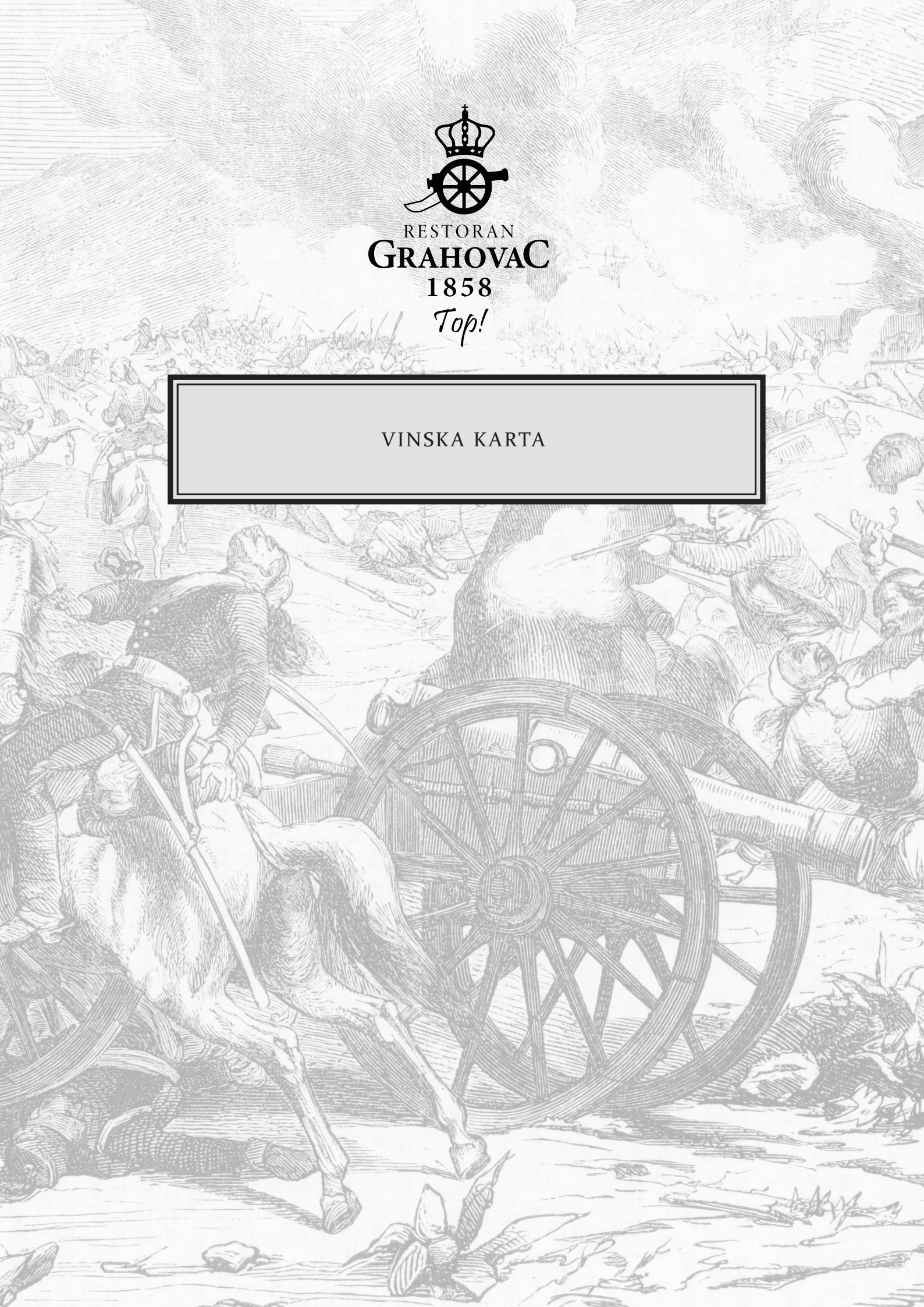

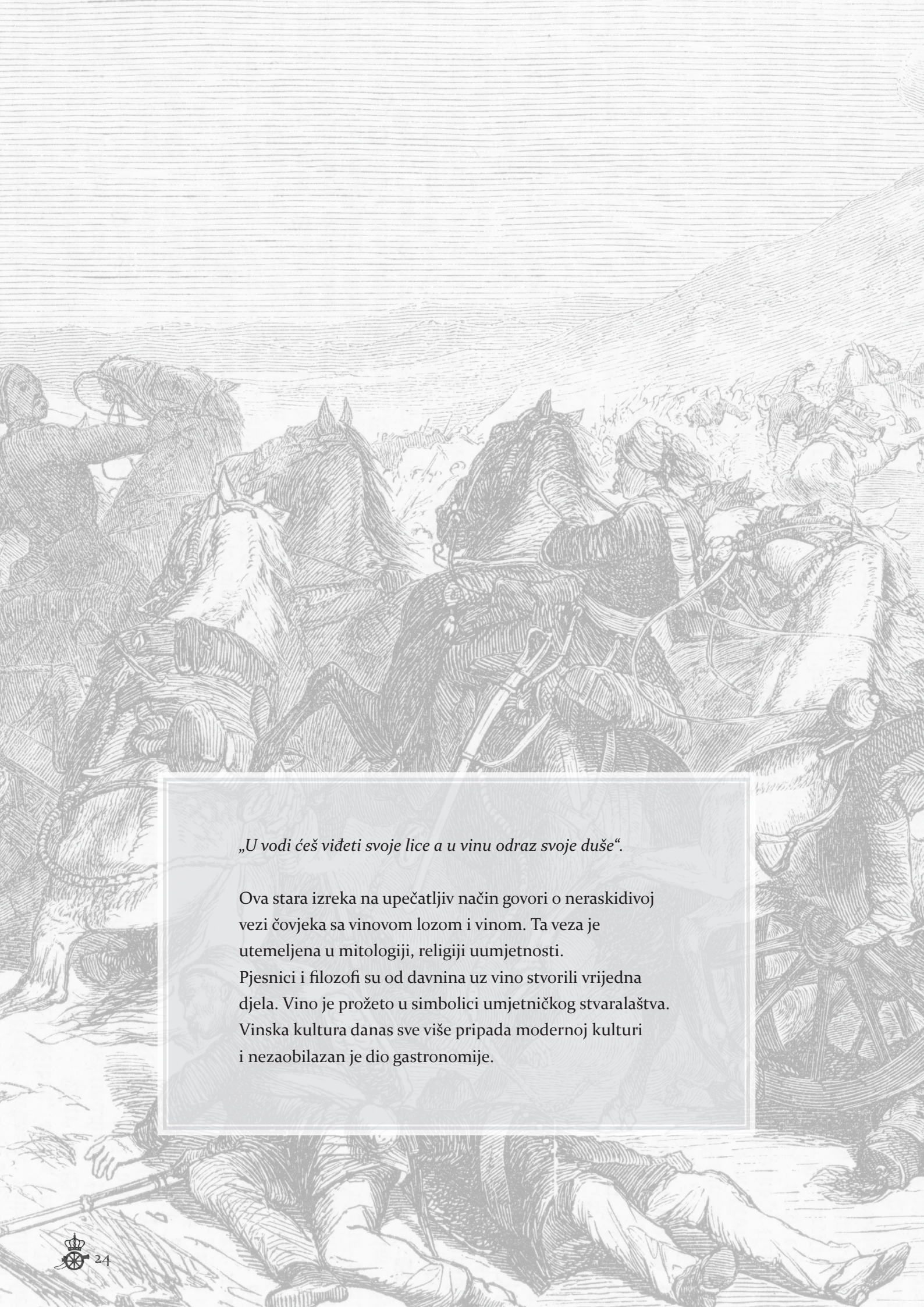

*„U vodi ćeš videti svoje lice a u vinu odraz svoje duše“.*

Ova stara izreka na upečatljiv način govori o neraskidivoj vezi čovjeka sa vinovom lozom i vinom. Ta veza je utemeljena u mitologiji, religiji umjetnosti.

Pjesnici i filozofi su od davnina uz vino stvorili vrijedna djela. Vino je prožeto u simbolici umjetničkog stvaralaštva. Vinska kultura danas sve više pripada modernoj kulturi i nezaobilazan je dio gastronomije.

## VINSKA KARTA SADRŽAJ

BIJELA VINA _____	29
Crna Gora _____	29
Srbija, Hercegovina _____	30
Hrvatska, Makedonija, Slovenija _____	31
Italija, Francuska, Austrija _____	32
ROZE VINA _____	33
CRVENA VINA _____	35
Crna Gora _____	36
Srbija, Hercegovina _____	37
Hrvatska, Makedonija _____	37
Slovenija, Italija _____	38
DESERTNA VINA _____	41
MALE FLAŠE _____	43

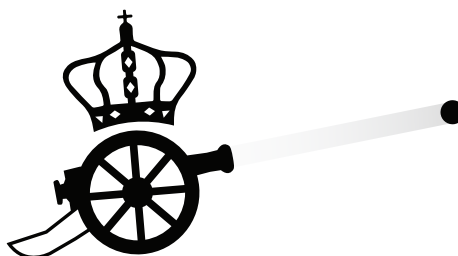



*Slaganje jela i vina (Sokolić I, Maynard A, et al. Zlatna knjiga o vinu):*

*Ostrige, školjke i hladni rakovi – suvi šampanjac, mlada bijela lagana vina.  
Hladna predjela (pršuta, sir, kobasica, pašteta...) – suva bijela vina, lagani roze...  
Predjela s jajima i mesnim sosem – lagana crvena vina  
Supa – ne servira se vino  
Bijela riba kuvana u sosu – odležala bijela vina  
Plava riba – odležala bijela ili lagana crvena vina.  
Riba sa gradela – jaka, bijela i crvena vina  
Tamno meso (tamna perad) – teška, jača crvena vina  
Kolači i sladoled – polusuvi šampanjac i slatka vina  
Voće, orasi – polusuvi šampajac, prirodna desertna vina.*

PJENUŠAVA VINA

PROSECCO BRUT DOC ( Glera)- LA CONTESSE 0,75 l  
Treviso - Italia  
25.00 e

CHARLES HEIDSIECK( P.Noir, Chardonay.) 0,75 l  
Champagne - France  
65.00 e

MOET & CHANDON BRUT ( P.Noir, Chardonay.) 0,75 l  
Champagne - France  
130.00 e

DOM PERIGNON BRUT ( P.Noir, P. Menuer, Char.) 0,75 l  
Champagne - France  
300.00 e



*U lokalitetu Grahovca, mikrolokalitetu Nudo, zastupljena je Žilavka kao autohtona sorta gražđa, koja se nalazi na svjetskoj vinskoj mapi, kao Hercegovačko vino koje se služilo na Austrijskom dvoru. Od bijelih vina u Crnoj Gori je zaštićena sorta Krsatač.*

## BIJELA VINA

### *C r n a G o r a*

ŽILAVKA KOMITSKO- GRAHOVAC 0,75 l  
Grahovo - Crna Gora  
25.00 e

CHARDONNAY KOMITSKO- GRAHOVAC  
Grahovo - Crna Gora  
25.00 e

CHARDONNAY - PLANTAŽE 0,75 l  
Ćemovsko polje - Crna Gora  
**20.00 e**

SAUVIGNON - PLANTAŽE 0,75 l  
Ćemovsko polje - Crna Gora  
**20.00 e**

LABEATI (Pinot Grigio, Traminer, Župljanka)- SINJAC 0,75 l  
Skadarsko jezero - Crna Gora  
25.00 e

CHARDONNAY - SINJAC 0,75 l  
Skadarsko jezero - Crna Gora  
25.00 e

MALVAZIJA- VUKIČEVIĆ 0,75 l  
Beri, PG - Crna Gora  
35.00 e

MOLA CHARDONNAY 0,75 l  
Podgorica, Rogami - Crna Gora  
35.00 e

ŽILAVKA - DABOVIĆ 0,75 l  
Nudo - Crna Gora  
35.00 e

## *S r b i j a*

SAUVIGNON - KOVAČEVIĆ 0,75 l

Irig - Srbija

35.00 e

CHARDONNAY - KOVAČEVIĆ 0,75 l

Irig - Srbija

35.00 e

ORANGE CHARDONNAY - KOVAČEVIĆ 0,75 l

Irig - Srbija

90.00 e

GEWURZTRAMINER - VIRTUS 0,75 l

Viteževo- Srbija

30.00 e

SAUVIGNON BLANC - RADOVANOVIĆ 0,75 l

Krnjevo - Srbija

30.00 e

BELLA NOVELA ( Sauvignon Blanc) - ERDEVIK 0,75 l

Erdevik - Srbija

30.00 e

TAMNJANIKA - SPASIĆ 0,75 l

Aleks. Župa -Srbija

30.00 e

## *H e r c e g o v i n a*

ZLATNA SELEKCIJA( Chardonnay,Žilavka, Dub. Malvasia)- VUKOJE 0.75 l

Trebinje - BIH

55.00 e

ŽILAVKA kvalitetna- RUBIS 0.75 l

Vionica - BIH

**32.00 e**

ŽILAVKA vrhunaska- RUBIS 0.75 l

Vionica - BIH

25.00 e

CHARDONNAY - RUBIS 0.75 l

Vionica - BIH

35.00 e

### *H r v a t s k a*

GRAŠEVINA - ENJINGI 0,75 l  
Kutjevo -Hrvatska  
30.00 e

MALVAZIJA - MENEGHETTI 0,75 l  
Istra -Hrvatska  
40.00 e

ALBA MALVAZIJA-MATOŠEVIĆ 0,75 l  
Istra -Hrvatska  
40.00 e

MALVAZIJA - AGROLAGUNA 0,75 l  
Istra -Hrvatska  
30.00 e

POŠIP- VOLAREVIĆ 0,75 l  
Dalmacija-Hrvatska  
40.00 e

### *M a k e d o n i j a*

AMFORA CUVE WHITE- DALVINA 0,75 l  
Strumica - Makedonija  
15.00 e

LUDA MARA Temjanika- TIKVEŠ 0,75 l  
Kavadarci - Makedonija  
25.00 e

CHARDONNAY Barrique - DALVINA 0,75 l  
Strumica - Makedonija  
45.00 e

VIOGNER BELA VODA - TIKVEŠ 0,75 l  
Tikveško vinogorje - Makedonija  
35.00 e

### *S l o v e n i j a*

RUMENA REBULA - ŠČUREK 0,75 l  
Goriška Brda - Slovenija  
40.00 e

## *I t a l i j a*

LUGANA DOC - MONTE DEL FRA 0,75 l

Veneto - Italia

30.00 e

TIMO VERMENTINO - SAN MARZANO 0,75 l

Puglia - Italia

25.00 e

PINOT BIANCO - BASTIANICH 0,75 l

Friuli -Italia

35.00 e

EDICIONE BIANCO ( Fiano, Grillo, Pecorino) - FANTINI 0,75 l

Abruzzo, Basilicata, Sicilia - Italia

80.00 e

SAN ANGELO Pinot Grigio -BANFI 0,75 l

Toscany - Italia

60.00 e

GAVI Principessa Gavia-BANFI 0,75 l

Piedmont - Italia

45.00 e

## *F r a n c u s k a*

MACON - LIGNY "Les Genievres"( Chardonnay) - LOUIS LATOUR 0,75 l

Burgundy - Francuska

45.00 e

CHABLIS ( Chardonnay) - LOUIS LATOUR 0,75 l

Burgundy - Francuska

70.00 e

## *A u s t r i j a*

WELSCHRIESLING - GLASER & GLASER 0,75 l

Retz - Austrija

35.00 e

## ROZE VINA

ROZE - PLANTAŽE 0,75 l  
Ćemovsko polje - Crna Gora  
20.00 e

KRAK ROZE (Vranac, Marselan, Cab.Franc, Shiraz)- SINJAC 0,75 l  
Skadarsko jezero - Crna Gora  
25.00 e

MOLA EMI ROSE 0,75 l  
Podgorica, Rogami - Crna Gora  
35.00 e

ROZE ARHONTO - KRGOVIĆ 0,75 l  
Rogami - Crna Gora  
35.00 e

ROZE NOSTRA ( Merlot, Cab. Sauvignon) - ERDEVIK  
Erdevik - Srbija  
35.00 e

EUFORIJA ROSE( Muscat Hamburg)- ALEKSANDROVIĆ  
Topola- Srbija( poluslatko)  
35.00 e

ROSE ELEGIJA SYRAH - DALVINA ( polusuvo) 0,75 l  
Strumica - Makedonija  
20.00 e

TRAMARI ROSE (Primitivo) - SAN MARZANO 0,75 l  
Venezia- Italija  
30.00 e

CALALENTA ROSE (Merlot) - FANTINI 0,75 l  
Sicilija- Italija  
35.00 e



*Vrhunska vina s oznakom geografskog porijekla prave se preradom grožđa jedne ili više sorti koje potiču iz jednog vinogorja ili regiona i posjeduju određene organoleptičke i hemijske osobine za datu sortu dobijenu po određenim ekološkim uslovima.*

*Kod nas to je od crvenih vrhunskih vina najzastupljenija sorta Vranac, od internacionalnih sorti Kaberne, Merlo i sl.*

*Ovoj grupi odgovaraju vina sa oznakom Apelation d'Origine Controle*

*- OC ili AC u Francuskoj,*

*ili Denominazione di Origine Controllata et Garantita*

*- DOCG ili DOC u Italiji.*

## CRVENA VINA

### *C r n a G o r a*

KOMITSKO (Vranac - Kratošija)- GRAHOVAC 0,75 l  
Grahovo - Crna Gora  
25.00 e

NUDOLSKI SERDAR( Vranac)- DABOVIĆ 0,75 l  
Nudo - Crna Gora  
**35.00 e**

MOLA MERLOT 0,75 l  
Podgorica, Rogami - Crna Gora  
35.00 e

VRANAC Barrique - VUKIĆEVIĆ 0,75 l  
Beri, PG - Crna Gora  
**55.00 e**

VRANAC LEGAT Selection- BRAJOVIĆ 0,75 l  
Danilovgrad - Crna Gora  
70.00 e

VRANAC - PLANTAŽE 0,75 l  
Ćemovsko polje - Crna Gora  
**20.00 e**

VRANAC PRO CORDE - PLANTAŽE 0,75 l  
Ćemovsko polje - Crna Gora  
**30.00 e**

VLADIKA - PLANTAŽE 0,75 l  
Ćemovsko polje - Crna Gora  
40.00 e

VRANAC Barrique - PLANTAŽE 0,75 l  
Ćemovsko polje - Crna Gora  
45.00 e

VRANAC Reserve - PLANTAŽE 0,75 l  
Ćemovsko polje - Crna Gora  
68.00 e

## *S r b i j a*

AURELIUS (Merot, Cabernet Sauv.) - KOVAČEVIĆ 0,75 l  
Irig - Srbija  
40.00 e

AURELIUS S (Merot, Cabernet Sauv.) - KOVAČEVIĆ 0,75 l  
Irig - Srbija  
65.00 e

PROKUPAC - VIRTUS 0,75 l  
Viteževo- Srbija  
30.00 e

MARSELAN - VIRTUS 0,75 l  
Viteževo- Srbija  
30.00 e

PINOT NOIR - VIRTUS 0,75 l  
Viteževo- Srbija  
50.00 e

REGENT reserve (Cab. Sauv. Merlot)- ALEKSANDROVIĆ 0,75 l  
Topola- Srbija  
55.00 e

CABARNET SAUVIGNON Reserve - RADOVANOVIĆ 0,75 l  
Krnjevo- Srbija  
60.00 e

CABARNET SAUVIGNON Clasic - RADOVANOVIĆ 0,75 l  
Krnjevo- Srbija  
35.00 e

QVINTILLVS (Malbek, Merlot, ) - IMPERATOR 0,75 l  
Fruška Gora - Srbija  
55.00 e

GRAND TRIANON (Cab. Sauvignon, Syrah, Merlot, ) - ERDEVİK 0,75 l  
Erdevik - Srbija  
60.00 e

GRAND TRIANON (Cab. Sauvignon, Syrah, Merlot, ) - ERDEVİK 0,75 l  
Erdevik - Srbija(vino odležava u moru 12 meseci na 30 metara dubine)  
165.00 e

## *H e r c e g o v i n a*

SYRAH - VUKOJE 0,75 l  
Trebinje - BIH  
40.00 e

BLATINA - RUBIS 0,75 l  
Vionica - BIH  
25.00 e

*H r v a t s k a*

PLAVAC - RADOVIĆ 0,75 l  
Pelješac - Hrvatska  
25.00 e

CUVEE( Merlot, Syrah, Cab. Sauvignon)- JOKIĆ 0,75 l  
Dalmacija-Hrvatska  
60.00 e

PLAVAC MALI Gold Edition - VOLAREVIĆ 0,75 l  
Pelješac - Hrvatska  
55.00 e

PLAVAC MALI - SEPTEM PONTES 0,75 l  
Pelješac - Hrvatska  
60.00 e

PLAVAC MALI 0,75 l  
Pelješac - Hrvatska  
40.00 e

DINGAČ - SKARAMUČA 0,75 l  
Pelješac - Hrvatska  
55.00 e

*M a k e d o n i j a*

MERLOT Barrique - DALVINA 0,75 l  
Strumica - Makedonija  
45.00 e

SYNTHESIS Cuvee Barrique(Vranac, Merlot, Cab. Sauvig.) - DALVINA 0,75 l  
Strumica - Makedonija  
40.00 e

TERRIOR BELA VODA ( Vranac , Plavec)- TIKVEŠ 0,75 l  
Tikveško vinogorje - Makedonija  
70.00 e

## *S l o v e n i j a*

STARA BRAJDA (Merlot, Cab. Frank, Refošk, Cab. Sauv.) - ŠČUREK 0,75 l  
Goriška Brda - Slovenija  
85.00 e

## *I t a l i j a*

PRIMITIVO- ANTONINI 0,75 l  
Veneto - Italia  
30.00 e

IL BACCA Primitivo di Manduria - FANTINI 0,75 l  
Manduria- Italia  
85.00 e

EDICIONE No.20(Montepulciano, Prim.,Sangi.) - FANTINI 0,75 l  
Manduria- Italia  
110.00 e

CHIANTI CLASSICO ( Sangiovese) -BANFI 0,75 l  
Toscany - Italia  
35.00 e

VALPOLICELLA Classic Superiore DOCG - MONTE DEL FRA 0,75 l  
Veneto -Italia  
35.00 e

GHIAIA NERA ( Nerello Mascalese) - TASCA d ALMERITA 0,75 l  
Sicilija -Italia  
40.00 e

LAMURI Nero d Avola DOC - TASCA d ALMERITA 0,75 l  
Sicilija -Italia  
35.00 e

CUNGUS Cab. Sauvignon ,Nero d Avola DOC - TASCA d ALMERITA 0,75 l  
Sicilija -Italia  
45.00 e

CALABRONE- BASTIANICH 0,75 l  
Friuli - Italia  
70.00 e

BARBERA D ASTI Le Orme docg- MICHIELE CHIARLO 0,75 l  
Piemonte - Italia  
35.00 e

BAROLO Tortoniano (Nebbiolo) docg- MICHIELE CHIARLO 0,75 l  
Piemonte - Italia  
110.00 e

BRUNELLO DI MONTALCINO ( Sangiovese) -BANFI 0,75 l  
Toscany - Italia  
140.00 e

AMARONE DELLA VALPOLICELLA DOCG- ZENATO 0,75 l  
Veneto -Italia  
100.00 e

BARBARESCO (Nebbiolo) docg- GAJA 2008 0,75 l  
Piemonte -Italia  
700.00 e

*F r a n c u s k a*

CHATEAUNEUF DU PAPE "PIE VI " - M. CHAPUTIER 0,75 l  
Cotes Du Rhone - France  
110.00 e

SAINT EMILION Grand Cry ( Merlot, Cab. Sauv.)- CH.TOUR PEREY 0,75 l  
Bordeaux - France  
110.00 e

CHATEAU GREYSAC(Merlot, Cab. Sauvig.,Cab. Franc,Petit Verdot) 0,75 l  
Bordeaux, Medoc - France  
65.00 e

ASTRALABE AOC (Grenache, Syrah)- CHENE BLEU 0,75 l  
Cotes Du Rhone - France  
55.00 e

ABELARD 2013 AOC (Grenache, Syrah)- CHENE BLEU 0,75 l  
Cotes Du Rhone - France  
135.00 e

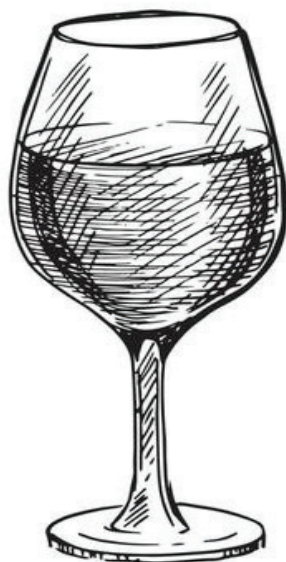

*Vinogradarstvo u Crnoj Gori obuhvata područje oko skadarskog jezera od 300 do 500 m nadmorske visine, Bjelopavličku ravnicu i primorski pojas. Grčka je imala jak uticaj na razvoj vinogradarstva priobalnog područja, kao i u pojasu oko Skadarskog jezera – Crmnici, dok, je u unutrašnjosti bio pod većim uticajem Rimljana. Sloveni prilikom dolaska u Crnu Goru zatiču vinovu lozu, ali glavno piće je bila Medovina.*

*Slatka ili dezertna vina najčešće se dobijaju od prezrelog ili djelimično prosušenog grožđa. Obično sadrže visok procenat alkohola (do 15%).*

DEZERTNA VINA

BERMET - KIŠ 0,75 l  
Sremski Karlovci - Srbija  
27.00 e

PORT TAWNY VALDOURO - KROHN 0,75 l  
Douro - Portugal  
25.00 e

MUŠKAT ŽUTI ( poluslatko)- DAMJANIĆ 0,75 l  
Istra -Hrvatska  
45.00 e



*Po paleobotaničarima divlja loza je postojala prije pojave čovjeka na zemlji. Vinova loza je nastala prirodnim ukrštanjem i odabiranjem boljih formi loze od strane čovjeka.*

## MALE FLAŠE

PROSECCO BRUT DOC ( Glera)- LA CONTESSE o,187 l  
Treviso - Italija  
12.00 e

CHARDONNAY KOMITSKO- GRAHOVAC o,187 l  
Grahovo - Crna Gora  
4.80 e

CHARDONNAY - PLANTAŽE o,187 l  
Ćemovsko polje - Crna Gora  
**5.50 e**

ŽILAVKA KOMITSKO- GRAHOVAC o,187 l  
Grahovo - Crna Gora  
4.80 e

ŽILAVKA - RUBIS o,187 l  
Vionica - BIH  
4.50 e

VRANAC - PLANTAŽE o,187 l  
Ćemovsko polje - Crna Gora  
**5.50 e**

VRANAC PRO CORDE - PLANTAŽE o,187 l  
Ćemovsko polje - Crna Gora  
**6.50 e**

BLATINA - RUBIS o,187 l  
Vionica - BIH  
4.50 e

ROSE - PLANTAŽE o,187 l  
Ćemovsko polje - Crna Gora  
**5.50 e**



RESTORAN  
**GRAHOVAC**  
**1858**  
*Top!*

PRODUKCIJA:  
Restoran Grahovac 1858

KONCEPT DIZAJN:  
Van. prof. **Slobodan Vukićević**  
*magistar grafičkog dizajna*

IZBOR TEKSTOVA:  
**Nikola Vukićević**  
*specijalista istorije*

ŠTAMPA:  
**Golbi, Podgorica**  
Tiraž 60 komada

Godina 2022.

grahovac 1858

**facebook**  
  
*Instagram*

[www.grahovac1858.me](http://www.grahovac1858.me)